

Vejledende installatør prisliste april 2015

Penta-Universalrør

Brugsvandssystem

Sanikobling

Radiatorssystemer

Gulvvarmesystemer

Fittings & tilbehør

DANSK VVS IMPORT A/S

Gotlandsvej 9 • 8700 Horsens

Telf. 75 64 48 33 • Fax 75 64 47 93

E-mail: salg@danskvvsimport.dk • www.danskvvsimport.dk

INDHOLD:

DVI Penta universalrør for varmeanlæg & brugsvand _____	3
DVI Sani brugsvandssystem _____	4
Sanikobling _____	4
DVI Radi rørsystem til radiatoranlæg _____	8
DVI Gulvvarmesystem _____	10
DVI Multilayer rørsystem _____	20
DVI 24/19 mm fittingssystem _____	21
Tilbehør til varmesystemer _____	22

Forbehold: Ret til ændringer uden varsel.

DVI Penta rør - universalrør for varmeanlæg & brugsvand

DVI PENTA rør uden tomrør

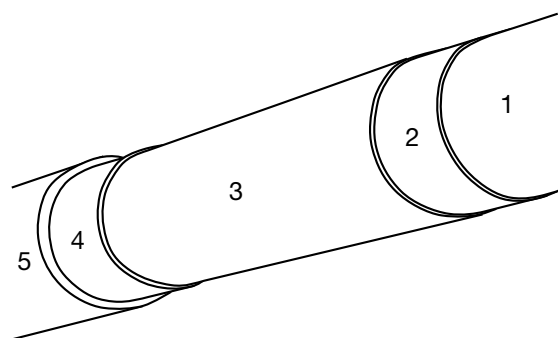

- Penta - PEX - 5 rør
- PE-Xc inderrør (1) - Klæber (2) - EVOH iltbarriere (3) Klæber (4) - PE-Xc yderrør (5)
- Fremstillet af krydsforbundet polyethylen - PE-HDX-c
- Fremstillet i henhold til DIN 16892/93 - DIN ISO 15875-2
- Iltbarriere i henhold til DIN 4726
- Iltbarrieren ligger som det 3. lag
- Trykklasse 1,0 Mpa
- Temperatur - 95° C
- VA - godkendelse - VA 1.14/20132

Udv. diam. x væg	ID	m/pk.	VVS-nr.	Antal pk./palle
15 x 2,5	10,0	100	087365.445	20
18 x 2,5	13,0	100	087365.448	14
22 x 3,0	16,0	100	087365.452	12

DVI PENTA rør med tomrør

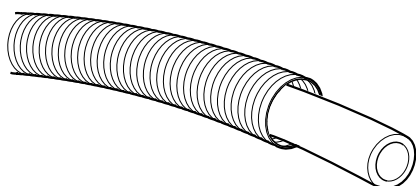

- Tomrør - sort - er fremstillet i polyethylen af høj kvalitet
- Udskiftelige rørinstallationer i tomrør

Udv. diam. x væg	Tomrør	m/pk.	VVS-nr.	Antal pk./palle
15 x 2,5	25 / 20 sort	50	087367.415	20
15 x 2,5	25 / 20 sort	100	087367.445	12
18 x 2,5	28 / 23 sort	50	087367.418	18
22 x 3,0	34 / 28 sort	50	087367.422	12

DVI PENTA rør med tomrør og isolering

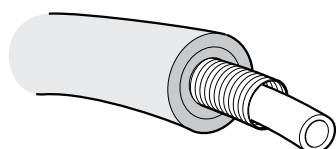

- Tomrør - sort - er fremstillet i polyethylen af høj kvalitet
- Isoleringen af PE-X skum med lukkede celler
- Isolering: 9 mm
- Udskiftelige rørinstallationer i tomrør

Udv. diam. x væg	Tomrør	m/pk.	VVS-nr.	Antal pk./palle
15 x 2,5	25/20 sort	75	087368.435	5
18 x 2,5	25/20 sort	75	087368.438	5
22 x 3,0	34/28 sort	50	087368.422	5

DVI Sani brugsvandssystem

DVI SANI brugsvandsrør

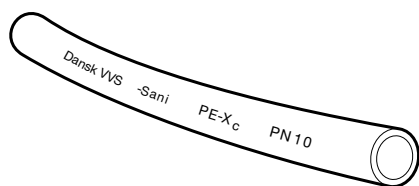

- Rør til varmt og koldt vand
- Fremstillet af krydsforbundet polyethylen, PE-Xc
- Fremstillet i henhold til DIN 16892
- Trykklasse 1,0 MPa

Udv. diam. x væg	ID	m/pk.	VVS-nr.	Antal pk./palle
28x4,0	20,0	100	087210.428	
32x4,4	23,2	25	087210.432	

DVI tomrør

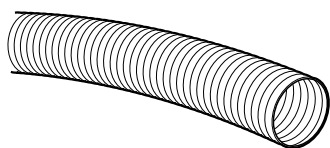

- Tomrør til brugsvands- og radiatorrør i skjulte installationer
- Fremstillet i polyethylen af høj kvalitet
- Gør det muligt at udskifte rør, giver varmeisolering af rørene og beskytter dem i byggeperioden

Dimension	Farve	Til rør	m/pk.	VVS-nr.	Antal pk./palle
25/20	sort	10-16	50	087261.425	10
28/23	sort	10-18	50	087261.428	10
34/29	sort	20-22	50	087261.434	10

Sanikobling koblingsdåser

Sanikobling model 1 – enkelt

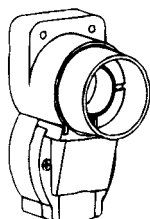

- Til mur og let skillevæg
- Anvendelse uden for vådrumszone

Dimension	VVS-nr.	Antal/karton
1/2"x12 mm PE-X	087266.412	20
1/2"x15 mm PE-X	087266.415	20
1/2"x16 mm Multilayer	087266.416	20
1/2"x15 mm PE-X - PUSH	087266.445	20

Sanikobling model 1 – dobbelt

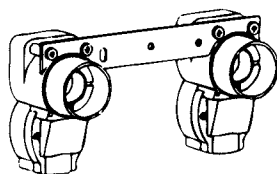

- Til mur og let skillevæg
- Anvendelse uden for vådrumszone

Dimension	VVS-nr.	Antal/karton
1/2"x12 mm PE-X	087270.412	10
1/2"x15 mm PE-X	087270.415	10
1/2"x16 mm Multilayer	087270.416	10

Dobbelt beslag

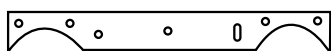

- For model 1

Beskrivelse	VVS-nr.	Antal/karton
Beslag – stål c/c 153 mm	087288.420	100

Sanikobling koblingsdåser

Sanikobling model 2 – enkelt

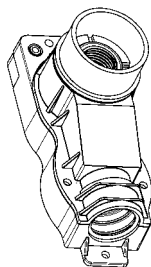

- Til mur og let skillevæg
- Opfylder SBI anvisningerne for vådrumszone
- SBI 165 – SBI 169 – SBI 180

Dimension	VVS-nr.	Antal/karton
1/2"x12 mm PE-X	087671.412	20
1/2"x15 mm PE-X	087671.415	20
1/2"x18 mm PE-X	087671.418	20
1/2"x16 mm Multilayer	087671.416	20
1/2"x15 mm PE-X - PUSH	087671.445	20

Sanikobling model 2 – dobbelt

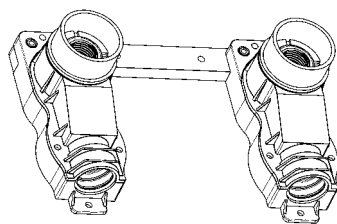

- Til mur og let skillevæg
- Opfylder SBI anvisningerne for vådrumszone
- SBI 165 – SBI 169 – SBI 180
- Pris inkluderer beslag 087679.753
- Leveres samlet

Dimension	VVS-nr.	Antal/karton
1/2"x12 mm PE-X	087674.412	10
1/2"x15 mm PE-X	087674.415	10
1/2"x18 mm PE-X	087674.418	10
1/2"x16 mm Multilayer	087674.416	10

Sanikobling model 2 – enkelt

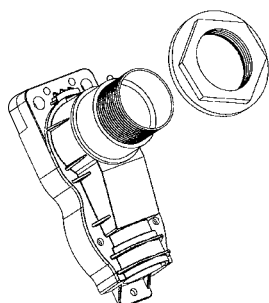

- Til gips- og pladevæg
- Opfylder SBI anvisningerne for vådrumszone
- SBI 165 – SBI 169 – SBI 180

Dimension	VVS-nr.	Antal/karton
1/2"x12 mm PE-X	087672.412	15
1/2"x15 mm PE-X	087672.415	15
1/2"x18 mm PE-X	087672.418	15
1/2"x16 mm Multilayer	087672.416	15
1/2"x15 mm PE-X - PUSH	087672.445	15

Sanikobling koblingsdåser

Sanikobling model 2 – dobbelt

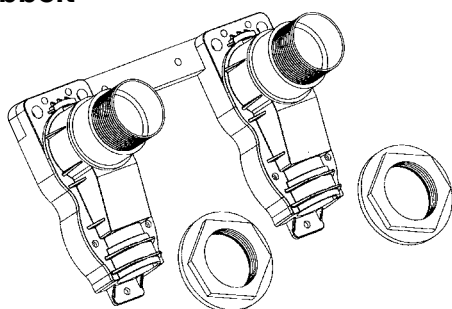

- Til gips- og pladevæg
- Opfylder SBI anvisningerne for vådrumszone
- SBI 165 – SBI 169 – SBI 180
- Pris inkluderer beslag 087679.753
- Leveres samlet

Dimension	VVS-nr.	Antal/karton
1/2"x12 mm PE-X	087675.412	15
1/2"x15 mm PE-X	087675.415	15
1/2"x18 mm PE-X	087675.418	15
1/2"x16 mm Multilayer	087675.416	15

Dobbelt beslag

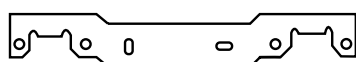
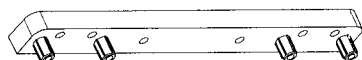

- For model 2

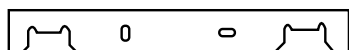

Beskrivelse	VVS-nr.	Antal/karton
Beslag – plast c/c 153 mm	087679.742	100
Beslag – stål forkrøppet c/c 153 mm	087679.752	50
Beslag – stål c/c 153 mm	087679.753	100

Gipssæt

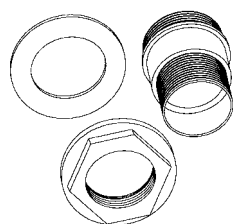

- For model 2 og 4

Forskruning med 70 mm roset

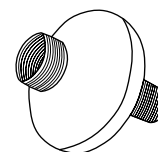

Beskrivelse	Dimension	VVS-nr.	Antal/karton
Gipssæt		087679.785	25
Excentrisk forskruring	3/4" x 1/2" N + 1/2" M - L: 94 mm	728619.004	50
Lige forskruring	3/4" x 1/2" N + 1/2" M - L: 91 mm	728619.904	50

Tætningsmembran

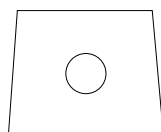

- For model 2 og 4

Beskrivelse	VVS-nr.	Antal/pose
Tætningsmembran	087679.790	10

Sanikobling koblingsdåser

Sanikobling model 3 – enkelt

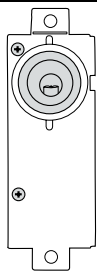

- For varmeinstallationer

Dimension	VVS-nr.	Antal/karton
3/8"x15 mm PE-X	087266.425	40
1/2"x12 mm PE-X	087266.432	40
1/2"x15 mm PE-X	087266.435	40
1/2"x16 mm Multilayer	087266.426	40
1/2"x15 mm PE-X - PUSH	087266.455	40

Dobbelt beslag

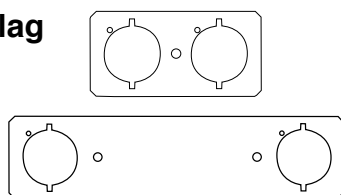

- For model 3

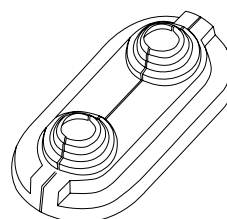

Beskrivelse	VVS-nr.	Dim.	Antal/pose
Beslag – stål c/c 50 mm	087269.431		1
Beslag – stål c/c 153 mm	087269.432		1
Roset c/c 50 mm	087691.475	14-16-17-18-20 mm	100

Sanikobling model 4 – enkelt

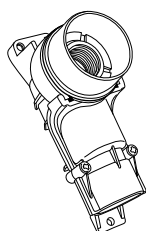

- Til mur og let skillevæg
- Opfylder SBI anvisningerne for vådrumszone
- SBI 165 – SBI 169 – SBI 180
- Til gips- og pladevæg anvendes gipssæt 087679.785

Dimension	VVS-nr.	Antal/karton
1/2"x12 mm PE-X	087673.412	25
1/2"x15 mm PE-X	087673.415	25
1/2"x18 mm PE-X	087673.418	25
1/2"x16 mm Multilayer	087673.416	25
1/2"x15 mm PE-X - PUSH	087673.445	25

Sanikobling model 4 – dobbelt

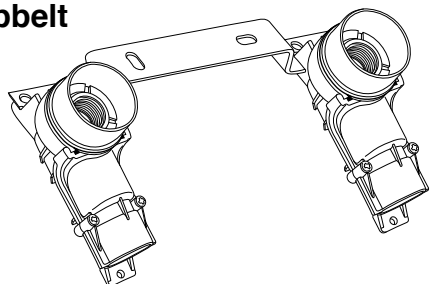

- Til mur og let skillevæg
- Opfylder SBI anvisningerne for vådrumszone
- SBI 165 – SBI 169 – SBI 180
- Til gips- og pladevæg anvendes gipssæt 087679.785
- Pris inkluderer beslag 087679.760
- Leveres samlet

Dimension	VVS-nr.	Antal/karton
1/2"x12 mm PE-X	087676.412	10
1/2"x15 mm PE-X	087676.415	10
1/2"x18 mm PE-X	087676.418	10
1/2"x16 mm Multilayer	087676.416	10

Sanikobling koblingsdåser

Dobbelt beslag

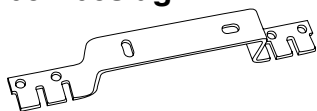

- For model 4

Beskrivelse	VVS-nr.	Antal/karton
Beslag – metal forkrøppet	087679.760	50

Værktøj – Sanikobling koblingsdåser

Monteringsværktøj

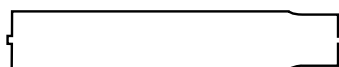

- For omløber
- For model 1, 2 og 4

Trykprøvebøsning

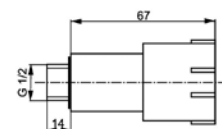

Beskrivelse	VVS-nr.	Materiale	Gevind	Antal/pose
Monteringsværktøj	087287.491	aluminium		1
Trykprøvebøsning	087287.404	plast	1/2" plast	10

Afkortningsværktøj



- For omløber
- For model 1, 2 og 4
- Kan ikke anvendes på gipsdåsen

Beskrivelse	VVS-nr.	Antal/pose
Afkortningsværktøj	087287.493	1

DVI Radi rørsystem til radiatoranlæg

- Rørsystemer til skjulte installationer
- Fremstillet af krydsforbundet polyethylen, PE-Xc
- Fremstillet i henhold til DIN 16892
- Iltbarriere i henhold til DIN 4726

DVI RADI rør i tomrør – til radiatoranlæg

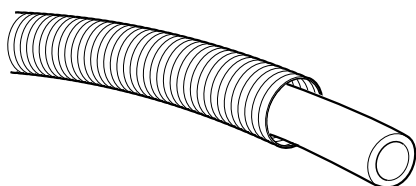

- Tomrør i polyethylen af høj kvalitet
- Udskiftelige rørinstallationer i tomrør

Dimension	Tomrør	Trykklasse (MPa)	m/pk.	VVS-nr.	Antal pk./palle
12x2,0	25/20, rød	1,0	50	087232.412	20

DVI Radi rørsystem til radiatoranlæg

Isolerede DVI RADI rør i tomrør til radiatoranlæg

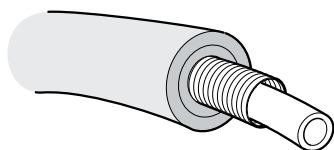

- Tomrør i polyethylen af høj kvalitet
- Isoleringen af PE-X skum med lukkede celler
- Isolering: 9 mm
- Udskiftelige rørinstallationer i tomrør

Dimension	Tomrør	Trykklasse (MPa)	m/pk.	VVS-nr.	Antal pk./palle
12x2,0	25/20, rød	1,0	75	087233.412	5

DVI kompressionsfittings

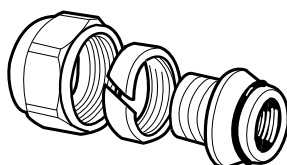

- Materiale: Messing
- Anvendelse til at tilslutte DVI gulvvarmerør til fordelerrør
- (2 fittings/kreds) eller ved tilslutning af udvidelser til rørinstallation
- En fitting omfatter en omløber, en kompressionsring og en støttebøsning
- Støttebøsningen har O-ring pakning

Dimension		VVS-nr.	Antal/pose
12x2,0 / RG 3/4"	For Pex rør	087681.412	10
15x2,5 / RG 3/4"	- -	087681.415	10
18x2,5 / RG 3/4"	- -	087681.419	10
20x2,0 / RG 3/4"	- -	087681.420	10
16x2,0 / RG 3/4"	For Multilayer	087683.416	10
18x2,0 / RG 3/4"	- -	087683.418	10

DVI koblingsnipler

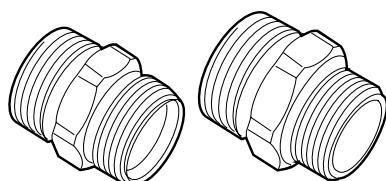

- Materiale: Messing

Type	Tilslutninger	VVS-nr.	Antal/pk
Lige	3/4" x 3/4" nip	048280.406	10
Lige	3/4" x 1/2" nip	048245.133	10

DVI gulvvarmesystem

DVI gulvarmerør

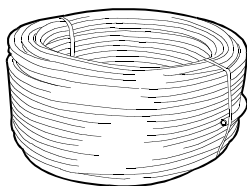

- Anvendelse til gulvvarme
- Krydsfornettet polyethylen, PE-HD-Xc
- Fremstillet i.h.t. DIN 16892
- Iltbarriere i.h.t. DIN 4726

Udv. diam. x væg	ID	m/pk	VVS-nr.	Antal pk./palle
Trykklasse 0,6 MPa:				
16x2,0	12,0	120	087217.416	16
16x2,0	12,0	240	087217.426	12
16x2,0	12,0	500	087217.456	3
17x2,0	13,0	120	087217.417	16
17x2,0	13,0	240	087217.427	12
17x2,0	13,0	500	087217.457	3
Trykklasse 1,0 MPa:				
12x2,0	8,0	100/200	087230.412	20

DVI Superflexible gulvarmerør

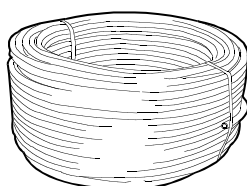

- Anvendelse til gulvvarme
- Penta - PEX - SD 4+
- Fremstillet af krydsfornettet polyethylen, PE-MD-Xc
- Fremstillet i.h.t. DIN 16894
- Iltbarriere i.h.t. DIN 4726 - ligger som det 3. lag
- Tryk og tempertur i.h.t. DIN 4724 klasse 4 og 5
- Max 95°C - 6 bar

Udv. diam. x væg	ID	m/pk	VVS-nr.	Antal pk./palle
20x2,0	16,0	120	087217.460	12
20x2,0	16,0	240	087217.464	8
20x2,0	16,0	500	087217.488	4

DVI Superflexible gulvarmerør

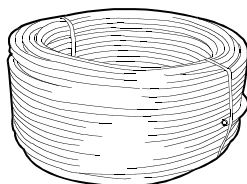

- Anvendelse til gulvvarme
- PE-RT - SD 4+
- Fremstillet i.h.t. DIN 16833
- Iltbarriere i.h.t. DIN 4726 - ligger som det 3. lag
- Tryk og tempertur i.h.t. DIN 4721 klasse 4 og 5
- Max 95°C - 6 bar

Udv. diam. x væg	ID	m/pk	VVS-nr.	Antal pk./palle
16x2,0	12,0	120	087218.416	18
16x2,0	12,0	240	087218.426	12
16x2,0	12,0	600	087218.466	4
20x2,0	16,0	120	087218.460	12
20x2,0	16,0	240	087218.464	8
20x2,0	16,0	500	087218.488	4

DVI gulvvarmesystem

DVI føderør til gulvvarmesystemer

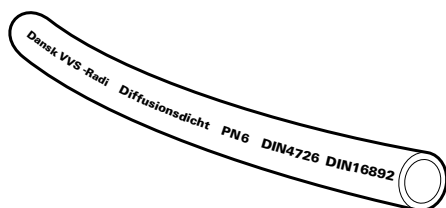

- Anvendes som føderør til fordelerrør
- Krydsforbundet polyethylen, PE-Xc
- Fremstillet i.h.t. DIN 16892
- Iltbarriere i.h.t. 4726
- Trykklasse 0,6 MPa
- Installeres i tomrør

Udv. diam. x væg	ID	m/pk.	VVS-nr.	Antal pk./palle
25x2,3	20,4	100	087217.425	8
32x2,9	26,2	100	087217.432	5

DVI fordelerrør med flowmålere – til gulvvarme

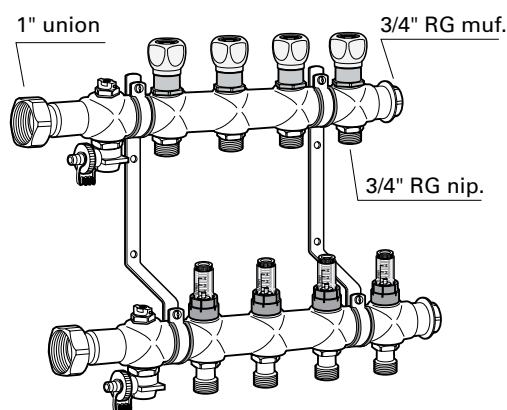

- Komplet fordelerrør til 2-12 kredse
- Let og holdbar, fordelerrør i rustfrit stål
- Nem indregulering med flowmåler på hver kreds
- Indeholder:
 - Fordelerrør til fremløb med manuel reguleringsventil for hver kreds. Kan også reguleres med elektriske telestarter styret af rumtermostater (ekstraudstyr)
 - Fordelerrør til retur regulerbare flowmålere (1-4 l/min)
 - Inkl. luftskrue, slutmuffe, fylde-/aftapsventil og union til hvert fordelerrør
 - Bæringer
- Indbygningsmål: dybde 80 mm

Produkt	Kredse	Længde, mm	VVS-nr.	Antal/pk.
DVI fordelerrør/gulvvarme	2	210	401984.102	1
- II -	3	265	401984.103	1
- II -	4	320	401984.104	1
- II -	5	375	401984.105	1
- II -	6	430	401984.106	1
- II -	7	485	401984.107	1
- II -	8	540	401984.108	1
- II -	9	595	401984.109	1
- II -	10	650	401984.110	1
- II -	11	705	401984.111	1
- II -	12	760	401984.112	1

DVI gulvarmesystem

DVI udbygningsmodul til gulvarme-fordelerrør med flowmålere

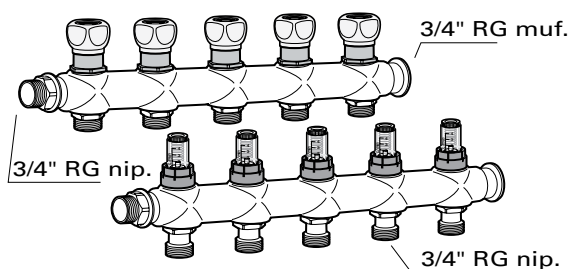

- Udbygningsmodul 1-5 kredse
- Indeholder:
 - Fordelerrør til fremløb 1-5 kredse
 - Fordelerrør til retur 1-5 kredse
 - 2 nipler for sammenbygning

Produkt	VVS-nr.	Antal/pk
DVI udbygningsmodul med flowmålere	401984.301	1
DVI udbygningsmodul med flowmålere	401984.302	1
DVI udbygningsmodul med flowmålere	401984.303	1
DVI udbygningsmodul med flowmålere	401984.304	1
DVI udbygningsmodul med flowmålere	401984.305	1

DVI kompressionsfittings

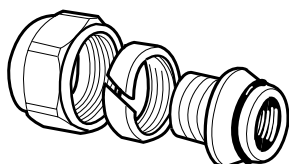

- Materiale: Messing
- For tilslutning af DVI gulvarmerør til fordelerrør (2 fittings/kreds)
- En fitting omfatter en omløber, en kompressionsring og støttebøsning
- Støttebøsningen er inkl. O-ring pakning

Udv. diam. x væg	VVS-nr.	Antal/pk
12x2,0 / RG 3/4"	087681.412	10
15x2,5 / RG 3/4"	087681.415	10
18x2,5 / RG 3/4"	087681.419	10
20x2,0 / RG 3/4"	087681.420	10

DVI gulvarme-fordelerrør (manuel indregulering)

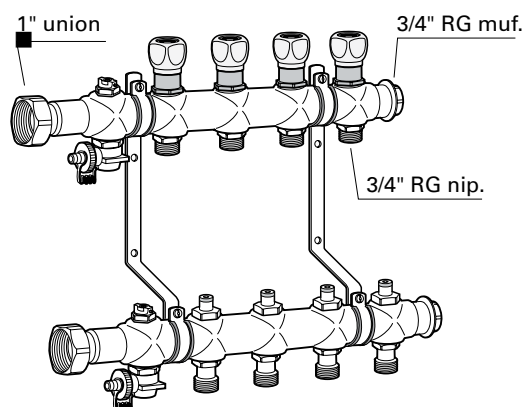

Komplet fordelerrør til 2-12 kredse

- Let og holdbar, fordelerrør i rustfrit stål
- Indeholder:
 - Fordelerrør til fremløb med manuel reguleringsventil for hver kreds. Kan også reguleres med elektriske telestater styret af rumtermostater (ekstraudstyr)
 - Fordelerrør til retur med indreguleringsventiler
 - Inkl. luftskrue, slutmuffe, fylde-/aftapsventil og union for hvert fordelerrør
 - Bæringer
- Indbygningsmål: Dybde 80 mm

Produkt	Kredse	Længde, mm	VVS-nr.	Antal/pk.
Fordelerrør til gulvarme (manuel indregulering)	2	210	401984.002	1
- II -	3	265	401984.003	1
- II -	4	320	401984.004	1
- II -	5	375	401984.005	1
- II -	6	430	401984.006	1
- II -	7	485	401984.007	1
- II -	8	540	401984.008	1
- II -	9	595	401984.009	1
- II -	10	650	401984.010	1
- II -	11	705	401984.011	1
- II -	12	760	401984.012	1

DVI gulvvarmesystem

DVI udbygningsmodul til gulvvarme-fordelerrør til manuel indregulering

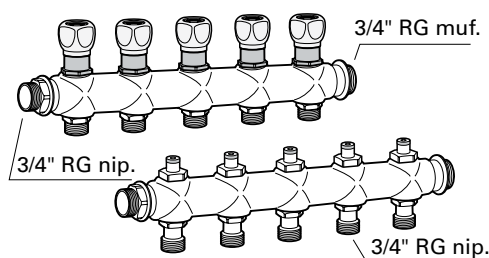

- Udbygningsmodul 1-5 kredse
- Indeholder:
 - Fordelerrør til fremløb 1-5 kredse
 - Fordelerrør til retur 1-5 kredse
 - 2 nipler for sammenbygning

Prrodukt	VVS-nr.	Antal/pk.
DVI udbygningsmodul (manuel regulering)	401984.201	1
DVI udbygningsmodul (manuel regulering)	401984.202	1
DVI udbygningsmodul (manuel regulering)	401984.203	1
DVI udbygningsmodul (manuel regulering)	401984.204	1
DVI udbygningsmodul (manuel regulering)	401984.205	1

DVI gulvvarme Y-kobling

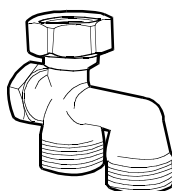

- Materiale: Messing
- For tilslutning af to kredse på et og samme udtag på fordelerrør eller Mini-Mix pumpe

Produkt	Anslutning	VVS-nr.	Antal/pk.
Y-kobling	RG 3/4" / RG 3/4"	466216.494	2

DVI gulvvarmesystem

STYRINGER – TRÅDLØST SYSTEM

Trådløs koblingsboks – 8 kanaler

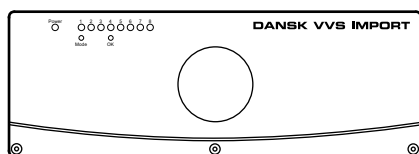

- Tilsluttes 230V forsyningsnet, og styrer 8 udgange
- Spænding 230/24V AC
- For tilslutning af 24V telestater
- Kan anvendes med såvel NO som NC telestater
- Kan styre cirkulationspumpe og kedel
- Mulighed for tilslutning af urmodul
- Anvendes kun i tørre rum (IP 20)

Produkt	VVS-nr.	Antal/pk.
Trådløs koblingsboks – 8 kanaler	466374.024	1

Trådløs koblingsboks – 4 kanaler

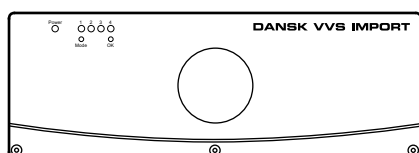

- Tilsluttes 230V forsyningsnet, og styrer 4 udgange
- Spænding 230/24V AC
- For tilslutning af 24V telestater
- Kan anvendes med såvel NO som NC telestater
- 1 udgang til pumpe
- Anvendes kun i tørre rum (IP 20)

Produkt	VVS-nr.	Antal/pk.
Trådet koblingsboks – 4 kanaler	466374.020	1

Produkt	VVS-nr.	Antal/pk.
Antenne	466374.800	1

Trådløs rumtermostat

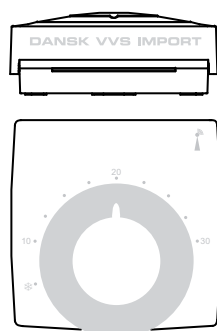

- Temperatur overføres via radiosignaler og termostaten er således helt uden eksterne ledningsforbindelser
- Fleksibel placering af termostater
- Funktionsomskifter som giver mulighed for at vælge mellem forskellige temperatur indstillinger: Normal, tidsstyret via ur i trådløs Koblingsboks eller natsænkning
- Temperaturområde fra 6-30° C
- Anvendes kun i tørre rum (IP 20)

Produkt	VVS-nr.	Antal/pk.
Trådløs rumtermostat	466373.024	1

DVI gulvvarmesystem

SEITRON TRÅDLØST SYSTEM

Trådløs koblingsboks – 8 kanaler

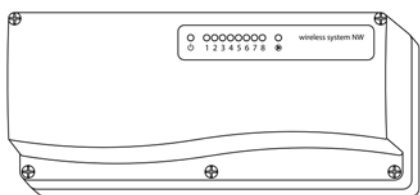

- Tilsluttes 230V forsyningsnet og styrer 8 udgange
- Spænding 230 V
- For tilslutning af 230 V telestater
- Kan anvendes med såvel NO som NC telestater
- Med pumperelæ
- Frekvens 868,150 MHz
- Anvendes kun i tørre rum (IP 30)

Produkt	VVS-nr.	Antal/pk.
Trådløs koblingsboks – 8 kanaler – DLP 841 M	466383.008	1

Trådløs koblingsboks – 2 kanaler

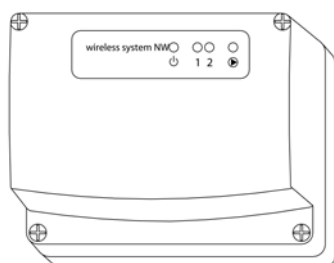

- Tilsluttes 230V forsyningsnet og styrer 2 udgange
- Spænding 230 V
- For tilslutning af 230 V telestater
- Kan anvendes med såvel NO som NC telestater
- Med pumperelæ
- Frekvens 868,150 MHz
- Anvendes kun i tørre rum (IP 30)

Produkt	VVS-nr.	Antal/pk.
Trådløs koblingsboks – 2 kanaler – DLP 241 M	466383.002	1

Aktiv antenne

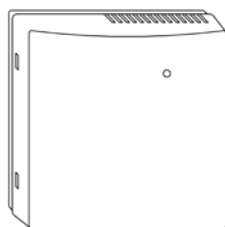

- Anvendes sammen med ovenstående koblingsboks

Produkt	VVS-nr.	Antal/pk.
Aktiv antenne – DAP F84	466381.250	1

Trådløs rumtermostat

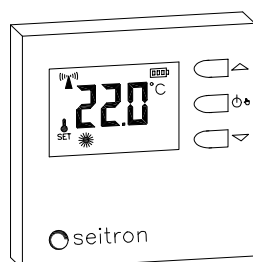

- Temperatur overføres via radiosignaler og termostaten er således uden eksterne ledningsforbindelser
- Fleksibel placering af termostater
- Mange programmeringsmuligheder
- Temperaturområde fra 5-35° C
- Anvendes i tørre rum
- Batterier - 2 stk. 1,5 V alkaline batterier, type AA
- Batteriernes levetid 5/3 år - se vejledning

Produkt	VVS-nr.	Antal/pk.
Trådløs rumtermostat – TRD 02 B	466380.025	1

DVI gulvarmesystem

Trådløs rumtermostat

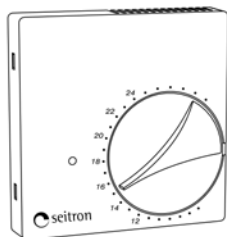

- Temperatur overføres via radiosignaler og termostaten er således uden eksterne ledningsforbindelser
- Fleksibel placering af termostater
- Mulighed for natsænkning
- Temperaturområde 6 – 30 °C
- Anvendes i tørre rum (IP 30)
- Batterier - 2 stk. 1,5V alkaline batterier, type AAA
- Batteriernes levetid - min 6 / 2,5 / 4 år

Produkt	VVS-nr.	Antal/pk.
Trådløs rumtermostat – DTP F 85 BC	466380.015	1

Telestater

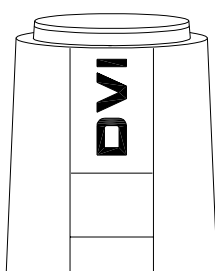

- Monteres på fordelerrør i stedet for manuelt reguleringsgreb
- Forbrug 1 W
- Ledningslængde 1,0 m
- NC – strømløs lukket
- Kl. 2 – IP 54

Produkt	VVS-nr.	Antal/pk.
Telestat – 24V	466371.024	1
Telestat – 230V	466371.026	1

Clips til rør og armeringsnet

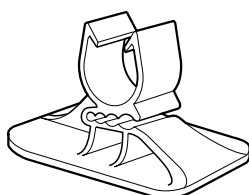

- Til fastgørelse af 15-20 mm gulvarmerør på armeringsnet ($\varnothing \leq 6$ mm)
- Der bruges to Clips pr. m rør
- Løfter røret væk fra nettet og nettet op over underlaget

Produkt	VVS-nr.	Antal/pk.
Clips til rør og armeringsnet	087423.420	100/ps.

Strips/Bindere/Sakse

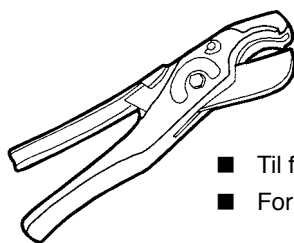
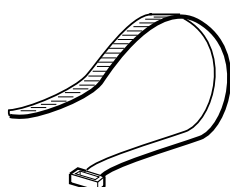

- Til fastgørelse af 12-20 mm gulvarmerør til armeringsnet
- Forbrug: To strips/bindere pr. m rør

Produkt	VVS-nr.	Antal/pk.
Strips	087422.420	100/ps.
Ståltrådsbindere	087421.410	100/bdt.
Bindeværktøj for 087421.410	087393.450	1
PEX Saks	087393.420	1

DVI gulvvarmesystem

Tackersystem

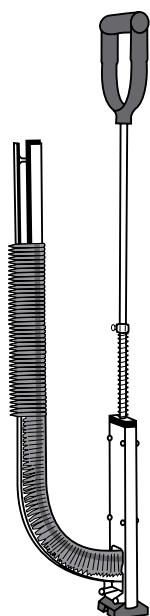

- Monteringsværktøj for fastgørelse af klips
- Klips for fastgørelse af rør 12-20 mm i isolering > 50 mm
- Forbrug: 2 klips pr. m. rør

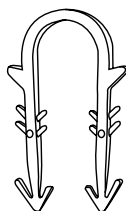

Produkt	VVS-nr.	Antal/pk.
Tacker monteringsværktøj	339656.436	1
Tackerklips E2L - 60 mm	339656.420	300

Bukkefix og opføring

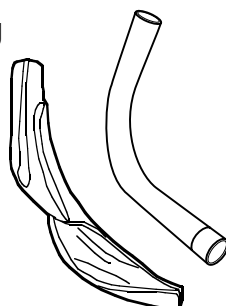

- Bukkefix og opføring i metal og plast 10-34 mm

Produkt	Rørdiameter	VVS-nr.	Antal/pk.
Bukkefix, metal	15-25 mm	087251.425	25
Bukkefix, metal	25-28 mm	087251.428	25
Opføring, plast	20-32 mm	087255.475	100
Bukkefix - plast	10-12 mm	087249.412	50
Bukkefix - plast	14-18 mm	087249.418	25
Bukkefix - plast	20-22 mm	087249.422	25
Bukkefix - plast	25 mm	087249.425	25
Bukkefix - plast	32-34 mm	087249.434	10

Multi-Mixer

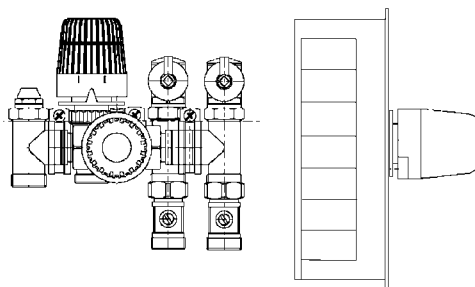

- Max. begrænsning af returtemperatur. Heimeier
- Rumtermostat. Heimeier - RTL-TH2
- Kuglehane – frem – og retur (primærsiden) med fylde-/aftap og luftskrue
- Mål: 220x220x90 mm
- Farve – RAL 9010

Produkt	VVS-nr.	Antal/pk.
Multi-Mixer RTL 2	403690.205	1
Multi-Mixer RTL-TH2	403690.206	1

DVI gulvarmesystem

DVI Micro shunt

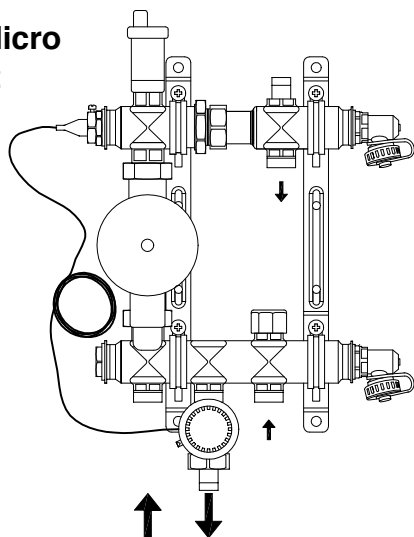

- Micro shunt for 1 gulvvarmekreds
- Med Grundfos Alpha 2 – 15/40 pumpe 230 V
- Med 20 x 2,0 mm koblinger for gulvvarmerør
- Med kapilartermostat for styring af fremløbstemperatur
- Med indbygget kontraventil
- Med aftap/fyldeventiler
- Med automatisk luftudlader
- Med vægkonsoller
- Med manuel indregulering af vandmængde
- Trådløs styring - HouseHeat kan anvendes – ikke inklusiv i prisen

Produkt	VVS-nr.	Antal/pk.
DVI Micro shunt - 1 kredse	466216.440	1

DVI Mini shunt

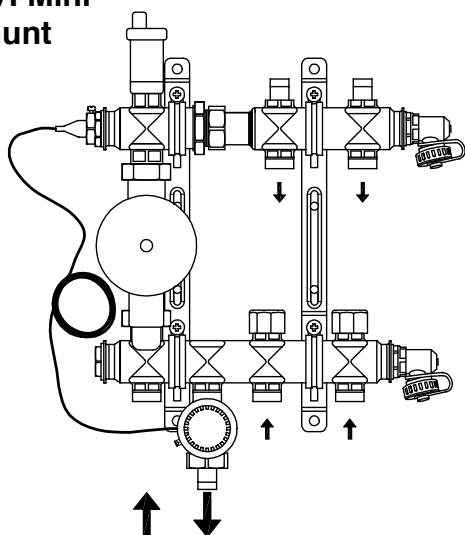

- Mini shunt for 2 og 3 gulvvarmekredse
- Med Grundfos Alpha 2 – 15/40 pumpe 230 V
- Med 20 x 2,0 mm koblinger for gulvvarmerør
- Med kapilartermostat for styring af fremløbstemperatur
- Med indbygget kontraventil
- Med aftap/fyldeventiler
- Med automatisk luftudlader
- Med vægkonsoller
- Med manuel indregulering af vandmængde
- Trådløs styring - HouseHeat kan anvendes – ikke inklusiv i prisen

Produkt	VVS-nr.	Antal/pk
DVI Mini shunt - 2 kredse	466216.442	1
DVI Mini shunt - 3 kredse	466216.443	1

HouseHeat komfortsystem

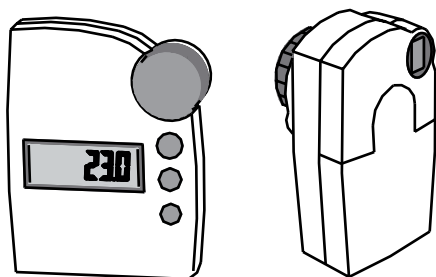

- Sættet omfatter rumtermostat samt ventilmotor
- Trådløs regulering af rumtemperatur – UDEN KOBLINGSBOKS
- Anvendes for regulering af rumtemperatur sammen med DVI Micro og Mini shunte
- Anvendes for regulering af rumtemperatur i radiatoranlæg
- 1 Rumtermostat kan tilkobles 8 ventilmotorer
- Adaptorsæt tilpasset radiatorventil tilkøbes

Produkt	Art-nr.	Antal/pk.
HouseHeat komfortsystem	HH45101	1
HouseHeat ventilmotor	HH45103	1
Adaptor for Danfoss RA (leveres i sæt)	HH45132-2	1
Multi adaptor M28	HH45129	1

DVI gulvarmesystem

DVI Maxi-Mix shunt

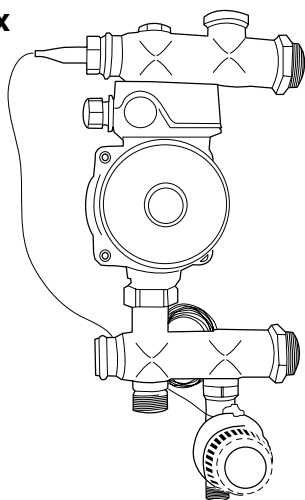

- Til styring af konstant fremløbstemperatur i gulvarmesystem
- Regulering af fremløbstemperatur 20 – 60 °C
- Monteres på fordelereinheit 401984.xxx
- Grundfos Alpha 2 pumpe
- Med termometer på fremløb
- For anlæg op til ca. 250 m²

Produkt	VVS-nr.	Antal/pk.
Maxi-Mix universal – Grundfos Alpha 2 – 15/40	466216.427	1
Maxi-Mix universal – Grundfos Alpha 2 – 15/60	466216.428	1

DVI Multilayer rørsystem

DVI Multilayer rør

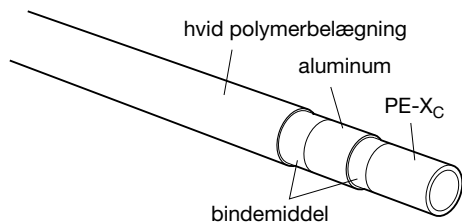

- Inderlag af PE-Xc
- Længdesvejt aluminiumsmellelag
- Yderlag af stabiliseret polymer
- Trykklasse 1,0 MPa
- Maksimal vedvarende driftstemperatur 70 ° C, kortvarigt op til 95° C

Udv. diam. x væg	Indv. diam.	m/pk	VVS-nr.	Antal pk./palle
14x2,0	10,0	100 m	087341.414	20
16x2,0	12,0	100 m	087341.416	20
18x2,0	14,0	100 m	087341.418	14
20x2,0	16,0	100 m	087341.420	14
26x3,0	20,0	50 m	087341.426	12

DVI Isolerede Multilayer rør

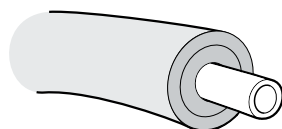

- Isolering af PE-X skum med lukkede celler
- Isolering: 9 mm

Udv. diam. x væg	m/pk	VVS-nr.	Antal pk./palle
14x2,0	100	087342.434	6
16x2,0	100	087342.438	6
18x2,0	100	087342.441	6

DVI Multilayer rør er VA godkendte. Godkendelsen er en systemgodkendelse. Installation udføres med IPA Presfittings.

Værktøj for Multilayer rør

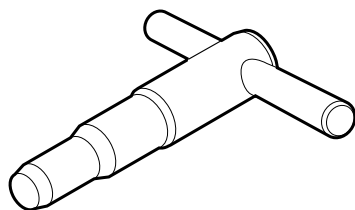

- Til kalibrering af rørender efter afkorting

Produkt	Rørtype	VVS-nr.	Antal/pk.	
Kalibreringsværktøj	14-16-18	COMBI	087393.421	1
- II -	16-18-20	COMBI	087393.422	1

Bukkefjeder

- Til bukning af rør

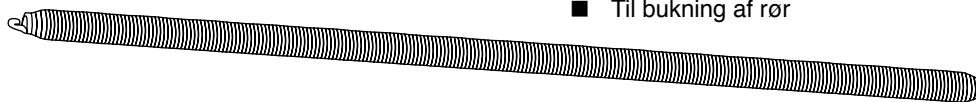

Produkt	Rør dim.	VVS-nr.	Antal/pk.
Bukkefjeder	14 mm indv.	046396.414	1
- II -	16 mm indv.	045396.416	1
- II -	18 mm indv.	045396.418	1
- II -	20 mm indv.	045396.420	1
- II -	14 mm udv.	045396.914	1
- II -	16 mm udv.	045396.916	1
- II -	18 mm udv.	045396.918	1
- II -	20 mm udv.	045396.920	1

DVI 24/19 mm fittings system

3/4" x 24/19 mm fordelerrør

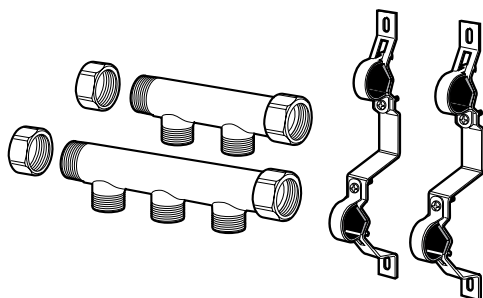

- Til brugsvands- og radiatoranlæg
- Materiale: Forniklet OT 58 messing
- 3/4" tilslutninger i hver ende
- Udtag med 24x19 udvendig gevind
- Afstand ml. udtag 40 mm (c/c)

Produkt	VVS-nr.	Antal/pk.
Fordelerrør m. 2 udtag, 24x19 gevind	046912.424	15
Fordelerrør m. 3 udtag, 24x19 gevind	046913.424	12
Fordelerrør m. 4 udtag, 24x19 gevind	046914.424	10
Slutmuffe 3/4", indv. gev.	046918.406	100
Slutmuffe 24x19, indv. gev.	046918.424	100
Bæring	046919.424	25

24/19 mm kompressionsfittings for PEX rør

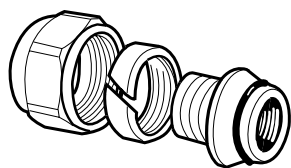

- Materiale: OT 58 messing
- For tilslutning af DVI PEX rør til fordelerrør samt 24 mm fittings
- En fitting inkluderer en omløber, en kompressionsring og en støttebøsning
- Støttebøsningen har O-ring pakning

Dimension	Gevind	VVS-nr.	Antal/pk.
12x2,0	24x19	087682.412	10
15x2,5	24x19	087682.415	10
18x2,5	24x19	087682.418	10
20x2,0	24x19	087682.420	10

24/19 mm kompressionsfittings for Multilayer rør

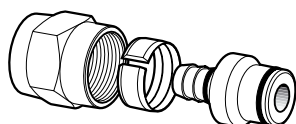

- Materiale: OT 58 messing
- For tilslutning af DVI Multilayer rør til fordelerrør samt 24 mm fittings

Dimension	Gevind	VVS-nr.	Antal/pk.
14x2,0	24x19	087683.444	10
16x2,0	24x19	087683.446	10
18x2,0	24x19	087683.448	10
20x2,0	24x19	087683.451	10

DVI 24/19 mm fittings system

24/19 mm fittings uden koblinger

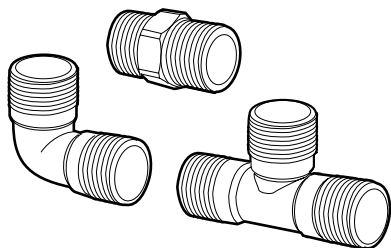

- Fittings uden kompressionsfittings
- Anvendes sammen med DVI 24/19 kompressionsfittings
- Materiale: OT 58 messing
- Forniklet
- M = Muffe
- N = Nippel

Type	Dimension	VVS-nr.	Antal/pk.
Lige	1/2" N / 24x19 N	087697.004	10
- II -	3/4" N / 24x19 N	087697.006	10
- II -	1/2" N / 24x19 M	087697.424	10
- II -	1/2" M / 24x19 N	087697.434	10
- II -	3/4" M / 24x19 N	087697.436	10
- II -	24x19 N / 24x19 N	087696.024	10
Vinkel	1/2" N / 24x19 N	087695.404	10
- II -	1/2" M / 24x19 N	087695.434	10
- II -	24x19 N / 24x19 N	087694.024	10
T-stykke	24x19 N / 24x19 N / 24x19 N	087698.024	10
- II -	24x19 N / 1/2 N + 24/19 N	087698.404	10
- II -	24x19 N / 1/2 M + 24/19 N	087698.434	10

Tilbehør til varmesystemer

Kompressionsfittings til føderør

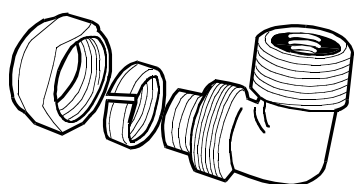

- Materiale: Messing

Type	Tilslutning	VVS-nr.
Lige	1/2" M / 20 x 2,0	045165.420
- II -	3/4" N / 25 x 2,3	087687.006
- II -	3/4" N / 26 x 3,0	087687.026
- II -	25 x 2,3 / 25 x 2,3	087686.025
Vinkel	1" N / 25 x 2,3	087685.008
T-stykke	25 x 2,3 / 25 x 2,3 / 25 x 2,3	087688.025